

муниципальное автономное дошкольное образовательное
учреждение «Детский сад № 21»

СОГЛАСОВАНО

(Администрация органа
местного самоуправления)
Начальник МО «Управление
образования городского округа
Краснотурьинск»

«11» 06 2021 г.
Е.К. Шрайнер

УТВЕРЖДАЮ

И.о. заведующего МА ДОУ № 21
В.В. Петрова
Приказ № 44-ОД от 23 апреля 2021 г.



СОГЛАСОВАНО

Начальник ОГИБДД ММО
МВД России
«Краснотурьинский»,

«15» 06 2021 г.
капитан полиции
А.В. Клинк

ПАСПОРТ

дорожной безопасности

г. Краснотурьинск, 2021г.



Общие сведения

Муниципальное автономное дошкольное образовательное учреждение
«Детский сад № 21»

Юридический адрес:

624440, Свердловская область, г. Краснотурьинск, ул. Попова,60; тел. 8(34384) 3-44-87, mbdou21k@yandex.ru

Фактический адрес:

624440, Свердловская область, г. Краснотурьинск, ул. Попова,60; тел. 8(34384) 3-44-87, mbdou21k@yandex.ru

624440, Свердловская область, г. Краснотурьинск, ул. 8 Марта,5; тел. 8(34384) 3-44-87, mbdou21k@yandex.ru

Руководитель МА ДОУ № 21

Должность	ФИО	Телефоны
И.о.заведующего МА ДОУ № 21	<u>Петрова Валентина Викторовна</u>	сот. 8(904)9856384 раб. 8(34384)3-44-87

Ответственные работники муниципального органа образования

Должность	ФИО	Телефоны
Начальник МО «Управление образования» городского округа Краснотурьинск	<u>Шрайнер Елена Карловна</u>	8(34384) 9-89-03 доб. 2250

Ответственные работники муниципального органа образования

Должность	ФИО	Телефоны
Заместитель начальника МО «Управление образования» городского округа Краснотурьинск	<u>Раев Юрий Валерьевич</u>	8(34384) 9-89-03 доб. 2253
Заместитель начальника МО «Управление образования» городского округа Краснотурьинск	<u>Янтилин Ренат Раисович</u>	8(34384) 9-89-03 доб. 2258
Главный специалист МО «Управление образования» городского округа Краснотурьинск	<u>Меркулова Ирина Владимировна</u>	8(34384) 9-89-03 доб. 2251

Ответственный от Госавтоинспекции

Должность	ФИО	Телефоны
-----------	-----	----------

Инспектор по пропаганде (капитан полиции)	<u>Пиманкова Елизавета Ивановна</u>	8(34384)6-56-03
--	---	-----------------

Ответственный работник за мероприятия по профилактике детского травматизма

Должность	ФИО	Телефоны
-----------	-----	----------

Главный специалист МО «Управление образования» городского округа Краснотурьинск	Меркулова Ирина Владимировна	8(34384) 9-89-03 доб. 2251
--	---------------------------------	----------------------------

Руководитель или ответственный работник дорожно-эксплуатационной организации, осуществляющей содержание УДС*

Должность	ФИО	Телефоны
-----------	-----	----------

Начальник МУ «УЖКХ»	<u>Бидонько Светлана Анатольевна</u>	8(34384)6-60-37
---------------------	--	-----------------

Руководитель или ответственный работник дорожно-эксплуатационной организации, осуществляющей содержание технических средств организации дорожного движения (ТСОДД)

Должность	ФИО	Телефоны
-----------	-----	----------

Начальник МУ «УЖКХ»	<u>Бидонько Светлана Анатольевна</u>	8(34384)6-60-37
---------------------	--	-----------------

Количество воспитанников – 135 человек.

Наличие уголка по БДД: имеются в 8 группах и методическом кабинете.

Наличие класса по БДД: отсутствует.

Наличие автогородка (площадки) по БДД: имеется площадка (выносной материал).

Наличие автобуса: отсутствует

Время работы МА ДОУ № 21: рабочая неделя – пятидневная; выходные – суббота и воскресенье, общегосударственные праздничные дни; время работы – с 07.15 до 17.45.



номера телефонов

оперативных служб города

- | | |
|------------|------------------------|
| 01 | Пожарная служба |
| 02 | Полиция |
| 112 | Единая служба спасения |
| 03 | Скорая помощь |
| 04 | Газовая служба |

Содержание

План-схемы дошкольного образовательного учреждения

1. Район расположения дошкольного образовательного учреждения, пути движения транспортных средств и детей (воспитанников) по адресу: ул.Попова,60 и ул.8 Марта,5.
2. Схема организации дорожного движения в непосредственной близости от дошкольного образовательного учреждения с размещением соответствующих технических средств организации дорожного движения, маршрутов движения детей по ул.Попова,60.
 - 2.1. Схема организации дорожного движения в непосредственной близости от дошкольного образовательного учреждения с размещением соответствующих технических средств организации дорожного движения, маршрутов движения детей по ул.8 Марта,5.
3. Маршруты движения организованных групп детей от дошкольного образовательного учреждения к музею.
4. Пути движения транспортных средств к местам разгрузки/погрузки и рекомендуемые безопасные пути передвижения детей по территории дошкольного образовательного учреждения. по ул.Попова,60.
 - 4.1. Пути движения транспортных средств к местам разгрузки/погрузки и рекомендуемые безопасные пути передвижения детей по территории дошкольного образовательного учреждения по ул.8 марта,5.

 - движение транспортных средств

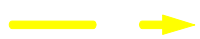
 - движение детей в (из) образовательное учреждение

 - направление движения через пешеходный переход

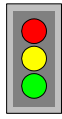
 - светофорный объект

 - опасные участки

 - жилая застройка

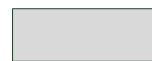
 - проезжая часть

 - тротуар

 - трамвайная линия

 - 5.19.1 пешеходный переход

 - 5.19.2 пешеходный переход



- 5.19.1 пешеходный переход



- 5.19.2 пешеходный переход



- 5.17 место остановки трамвая



- 8.24 работает эвакуатор



- 3.28 стоянка запрещена

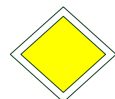

- 2.1 главная дорога



- 2.4 уступите дорогу



- 3.2 движение запрещено

..... - ограждение



- 3.24 ограничение максимальной скорости



- 2.30 стоянка запрещена по четным числам месяца



- направление движения транспортного потока



- ограждение образовательного учреждения



- направление движения детей от остановок



- движение через пешеходный переход

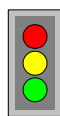

- светофорный объект



- трамвайная линия



- проезжая часть



- тротуар



- 3.1 въезд запрещен



- 1.23 дети



- искусственное освещение



- 4.2.2 объезд препятствия



- 6.4 парковка

2.1 Схема организации дорожного движения в непосредственной близости от дошкольного образовательного учреждения с размещением соответствующих технических средств организации дорожного движения, маршрутов движения детей (ул. 8 марта)

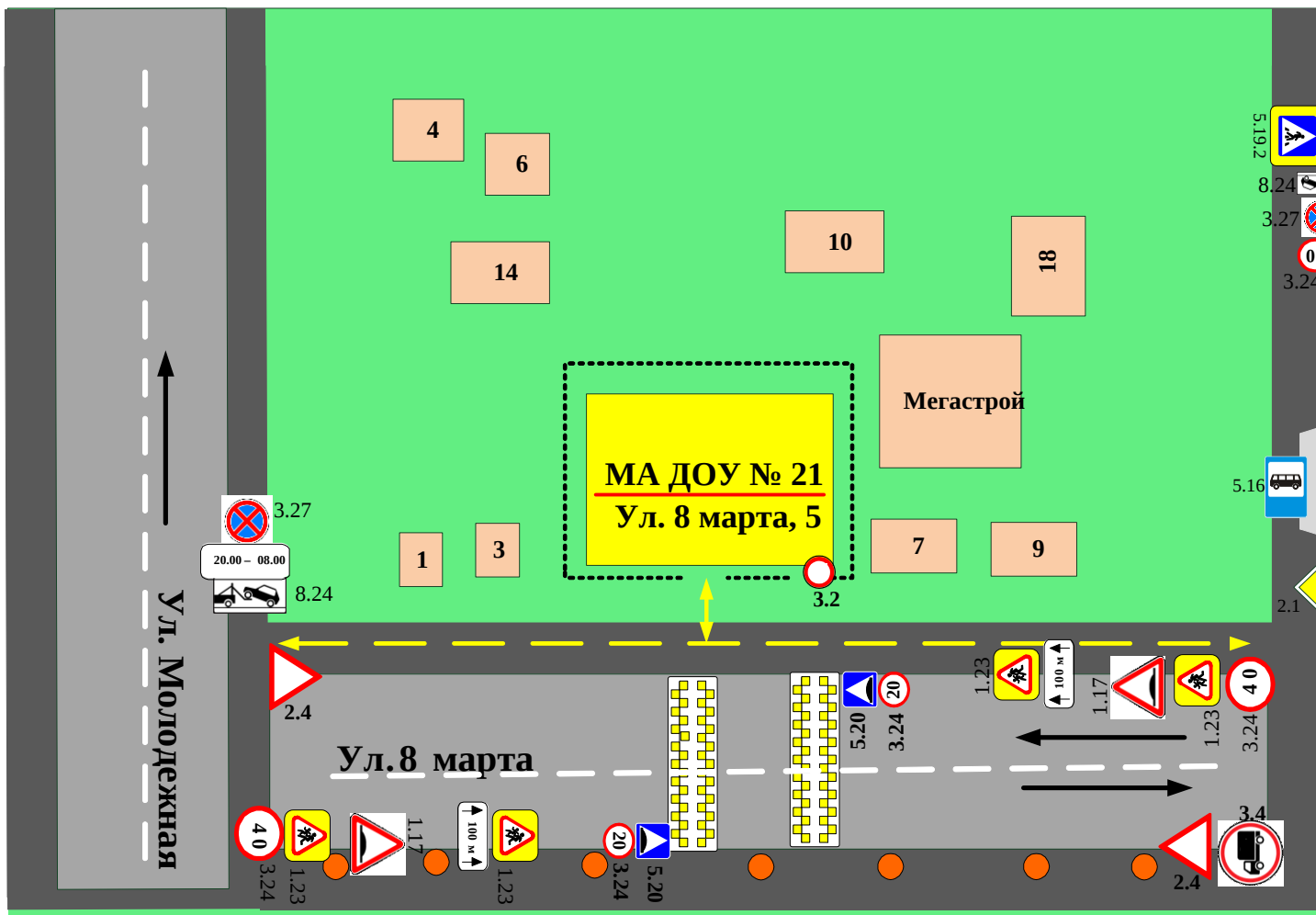

-  - тротуар
-  - проезжая часть
-  - искусственное освещение
-  - 3.2 движение запрещено
-  - 2.1 главная дорога
-  - 1.23 дети
-  - 2.4 уступите дорогу
-  - 3.24 ограничение максимальной скорости
-  - направление движения транспортного потока
-  - 3.4 движение грузовых автомобилей запрещено
-  - искусственная неровность
-  - 5.16 место остановки автобуса
-  - ограждение образовательного учреждения
-  - направление движения детей
-  - 5.20 искусственная неровность
-  - 3.27 остановка запрещена
-  - 8.24 работает эвакуатор
-  - 1.17 искусственная неровность
-  - 3.28 стоянка запрещена
-  - 5.19.2 пешеходный переход

3. Маршрут движения организованных групп детей от дошкольного образовательного учреждения к музею

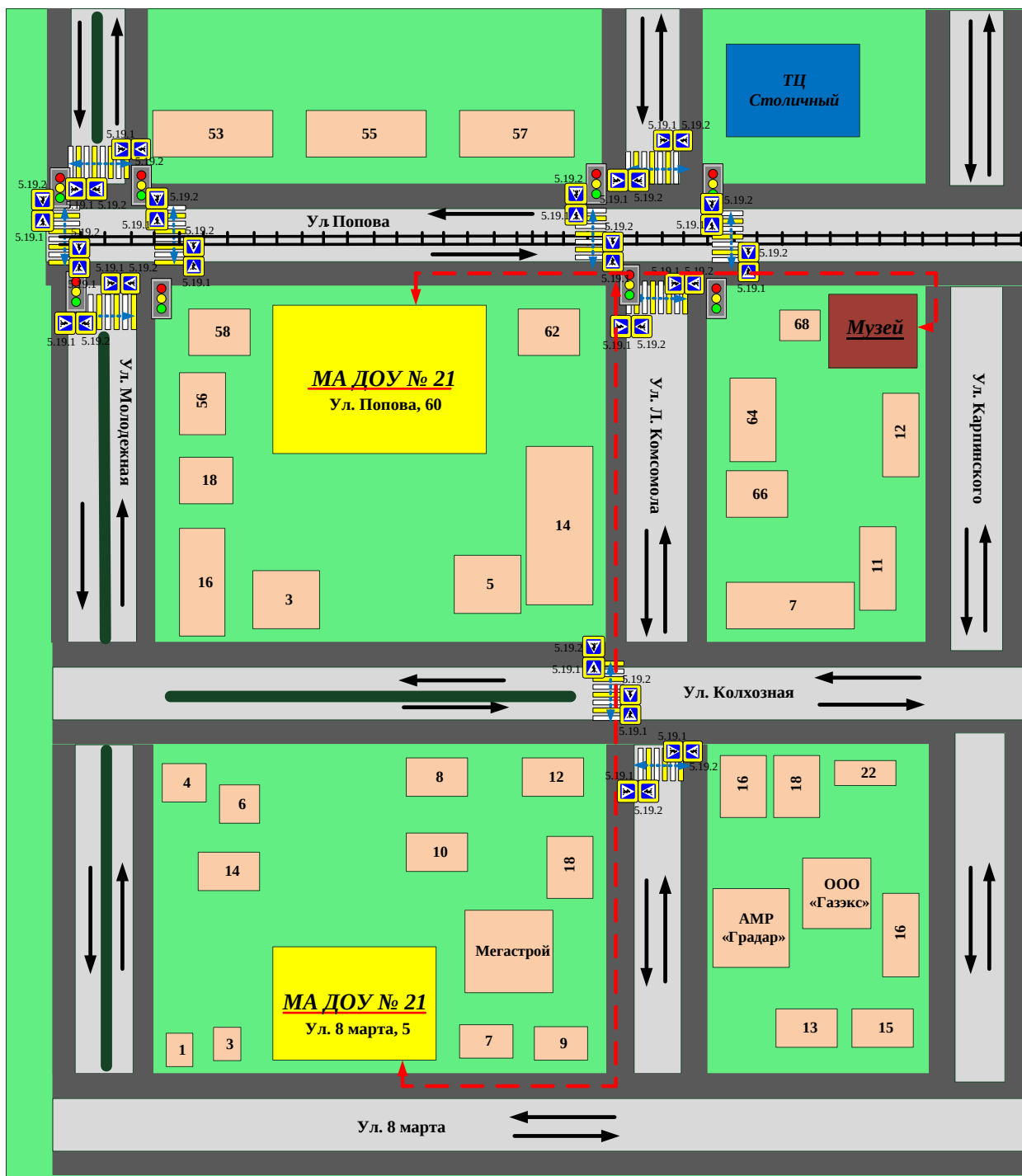



- направление безопасного движения группы детей к музею



- направление движения через пешеходный переход



- направление движения транспортного потока



- 5.19.1 пешеходный переход



- проезжая часть



- 5.19.2 пешеходный переход



- тротуар





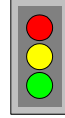



- жилая застройка

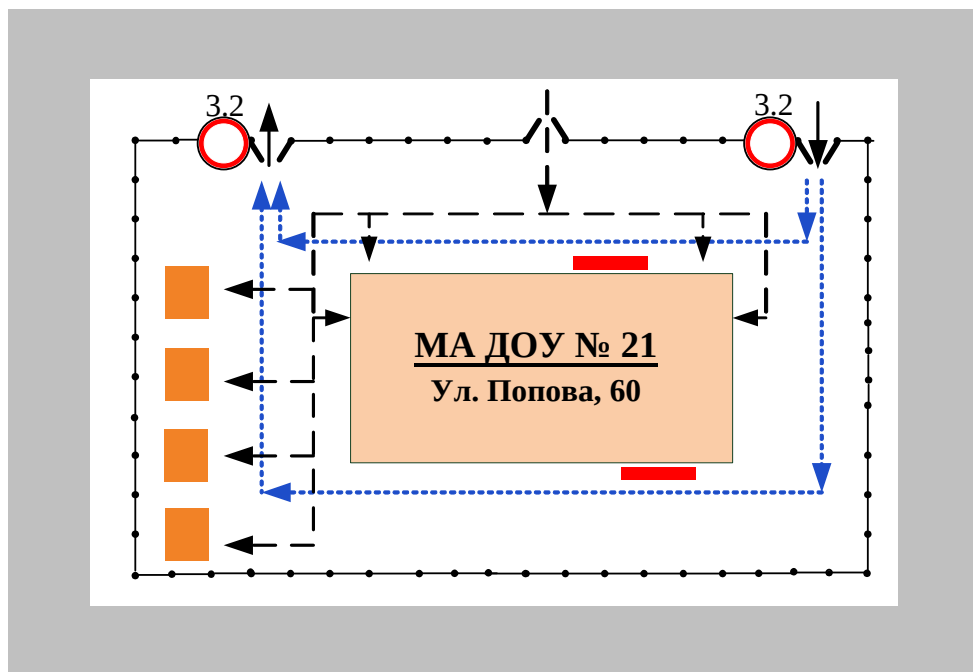

- светофорный объект







4. Пути движения транспортных средств к местам разгрузки/погрузки и рекомендуемые безопасные пути передвижения детей по территории дошкольного образовательного учреждения (ул. Попова)

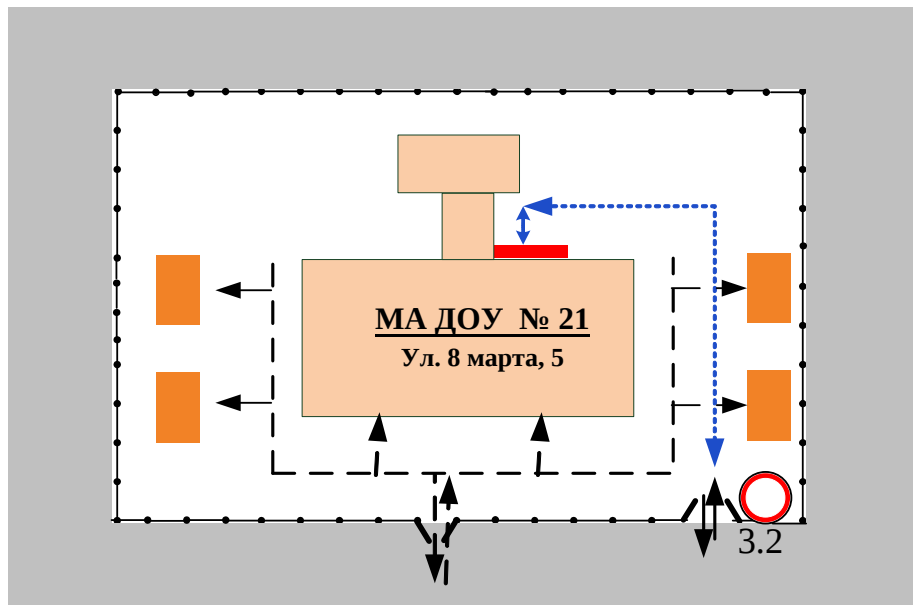

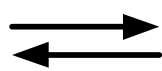
-  - Въезд/ выезд грузовых транспортных средств
-  - Движение грузовых транспортных средств по территории
-  - Движение детей на территории образовательного учреждения
-  - Место разгрузки/ погрузки
-  - 3.2 Движение запрещено
-  - Прогулочный участок

4.1. Пути движения транспортных средств к местам разгрузки/погрузки и рекомендуемые безопасные пути передвижения детей по территории дошкольного образовательного учреждения (ул. 8 марта)



-  - Въезд/ выезд грузовых транспортных средств
-  - Движение грузовых транспортных средств по территории
-  - Движение детей на территории образовательного учреждения
-  - Место разгрузки/ погрузки
-  - 3.2 Движение запрещено
-  - Прогулочный участок

Пронумеровано, прошитуровано
и скреплено печатью 76 лист *ef*
и о. заведующего МА ДОУ № 21
_____ Петрова В.В. /



